

Поощрение Губернатора Оренбургской области

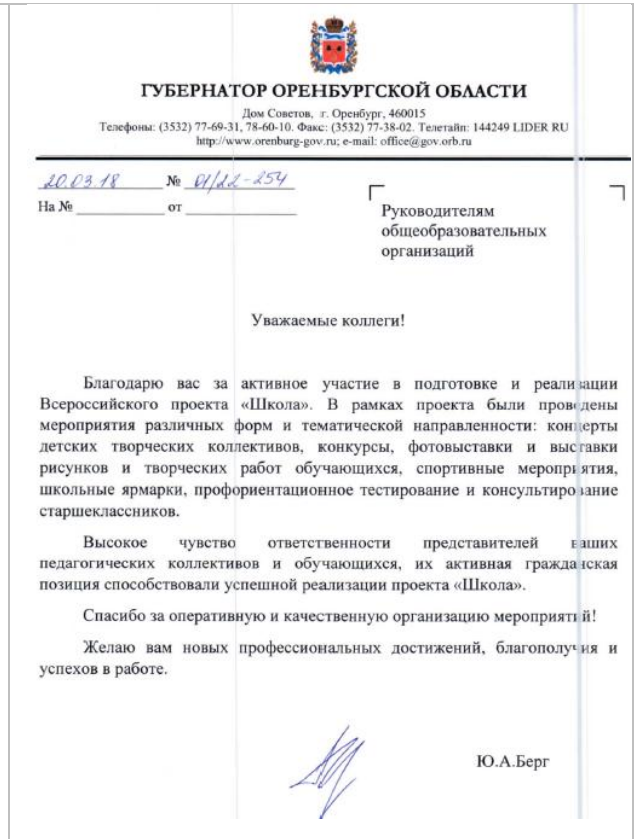

Благодарность Губернатора Оренбургской области



Удостоверение Лауреата-Победителя всероссийской выставки-форума



Награждение директора школы Сергеевой А.А. за профориентационную работы школы зам. директора ММСК Веденеевой Т.Е.





Диплом директору школы Сергеевой А.А. «За успехи представителей ОУ во Всероссийской конференции «Мой вклад в величие России»



Открытие 2 корпуса школы после капитального ремонта



Открытие 2 корпуса школы после капитального ремонта



Выступление творческого коллектива учащихся школы «Новая волна»



Учащиеся 11 класса 2020 г. – победители всероссийских конкурсов



Итоги конкурса «Инженериада 2020»



Победители конкурса юных талантов «Медногорские звездочки» с педагогом



Победители конкурса юных талантов «Медногорские звездочки» с педагогами





Победители городского конкурса юных пожарных

Муниципальное бюджетное общеобразовательное учреждение «Средняя общеобразовательная школа № 7 г. Медногорска»

## «ГОРИЗОНТЫ НАУКИ И ОБРАЗОВАНИЯ В ПРОФИЛЬНОМ ОБУЧЕНИИ СТАРШЕКЛАССНИКОВ»

ШКОЛЬНАЯ НАУЧНО – ПРАКТИЧЕСКАЯ КОНФЕРЕНЦИЯ УЧАЩИХСЯ 5 - 11 КЛАССОВ

МЕДНОГОРСК, 2013

Анонс ШНПК



Выступление призера ГНПК «Восхождение»



Награждение призера ГНПК «Восхождение»



Победители конкурса «Трёхмерное моделирование -2021»



ШНПК «Горизонты науки и образования»



Онлайн защита конкурсной работы на конкурсе «Мой вклад в величие России»



Победители онлайн защиты конкурсных работ «Юность. Наука. Культура»



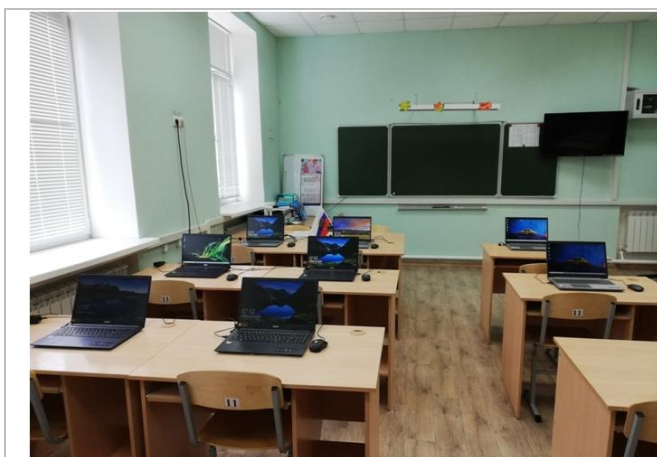

Кабинет информатики с новым оборудованием



Кабинет физики с новым оборудованием



Онлайн защита исследовательской работы на конкурсе «Юность. Наука. Культура»



Награждение Загоруйко Константина дипломом 2 степени за участие во Всероссийском конкурсе «Юность. Наука. Культура.» г. Обнинск, 2019 г.



Члены НОУ 10 класса заняли 1 место и получила право представлять наш город Медногорск на зональном этапе конкурса в г. Орск. Состав команды: Расулова Карина, Егорочкина Анастасия, Мухамадеева Виктория, Козиков Кирилл, Иванов Всеволод. 2020 г.



Участие в конкурсе «Живая классика» Итоги: Зарецкий – 1 место, Кущик Михаил- 1 место. Губанова Екатерина-2 место. На фото (слева направо) Сухова Ольга Анатольевна, Кущик Михаил, Зарецкий, Тарасова Валентина Викторовна, Бритвина Ирина Владимировна, 2020 г.

# Приложение 4

## Созданные STL файлы учащихся при работе в кружке «3D-моделирования»

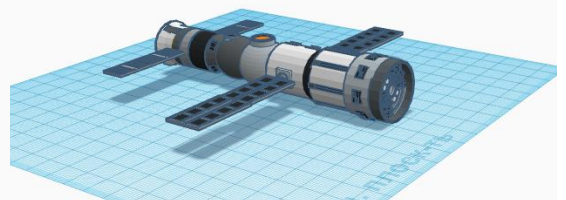
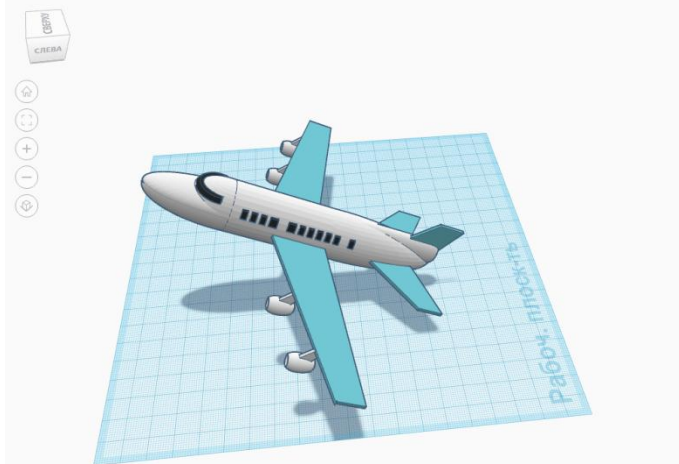
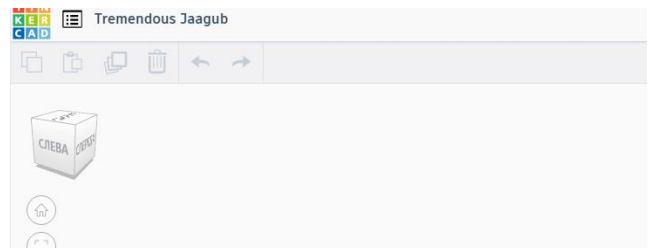
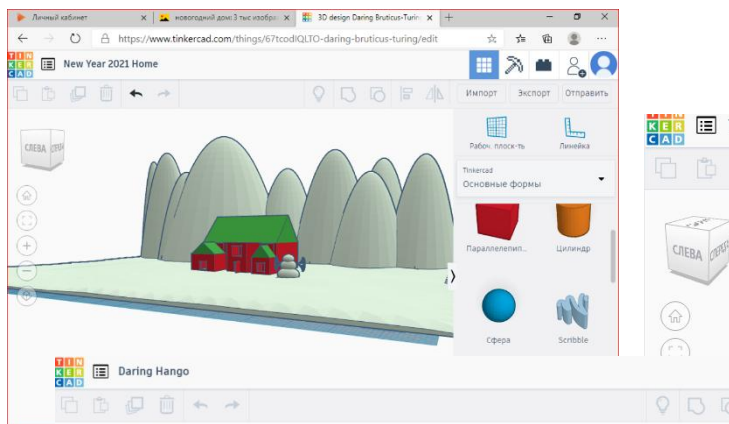
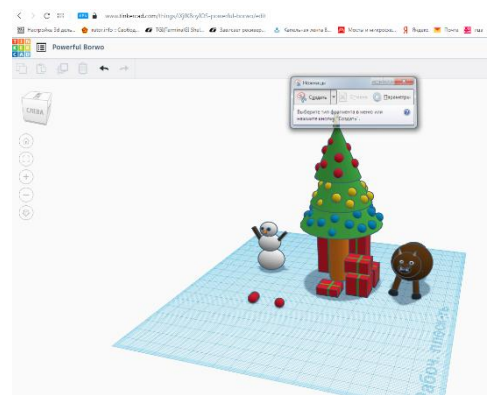
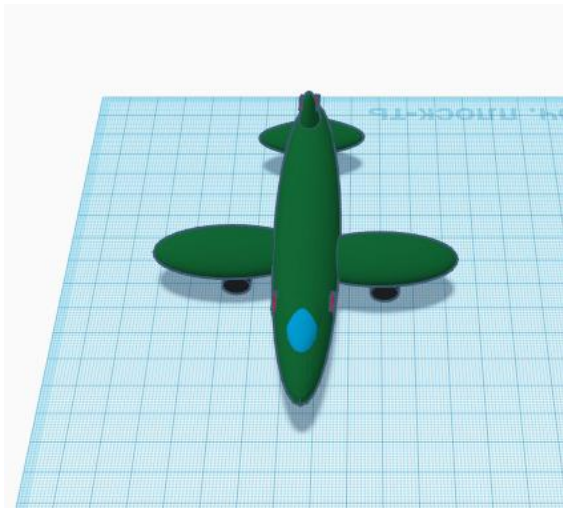
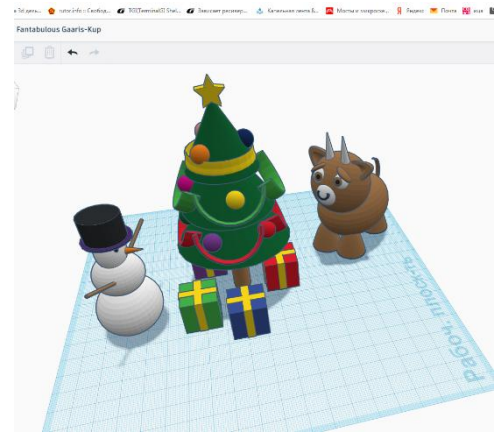



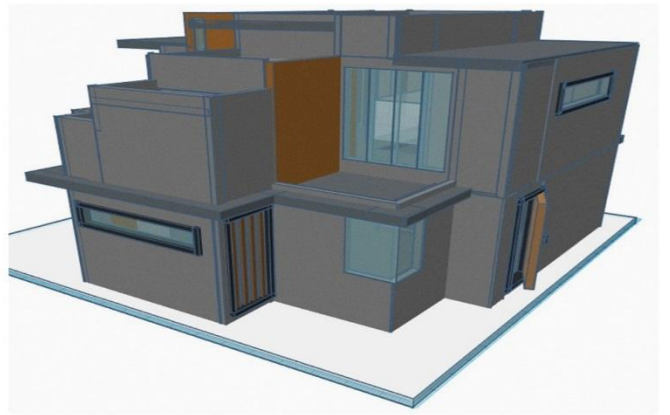
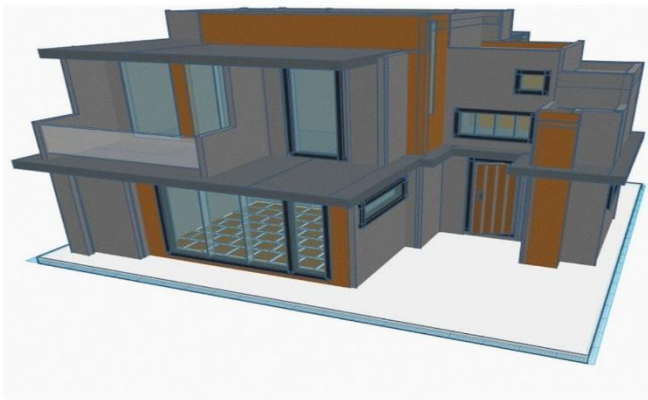
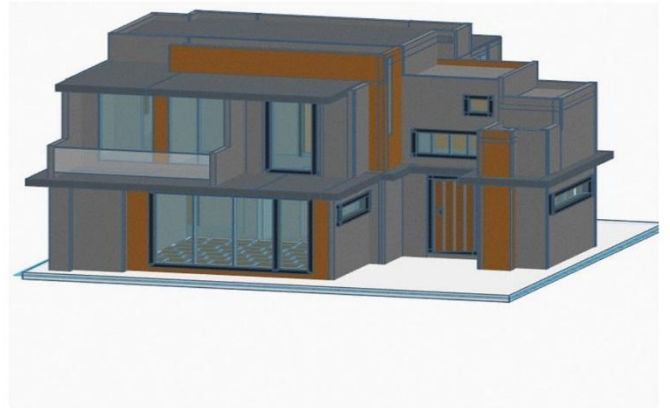

### Созданные и распечатанные STL файлы

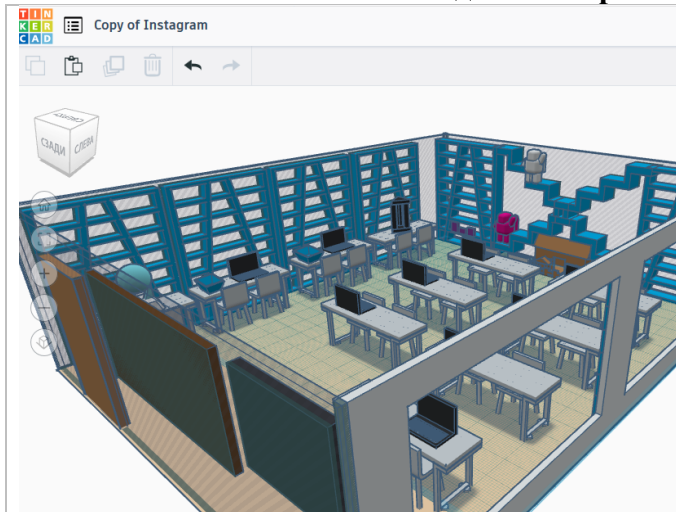

3D Модель «Эксплораториума»



3D Модель «Эксплораториума»



**Распечатанный макет «Эксплораториум» на 3D принтере Anycubic**



**Модули «Эксплораториума»: интерактивный научный музей, искусственный интеллект, лаборатория научных исследований по физике, лаборатория увлекательных экспериментов по химии и биологии, 3D-моделирование, компьютерная графика и дизайн, путешествие по миру.**

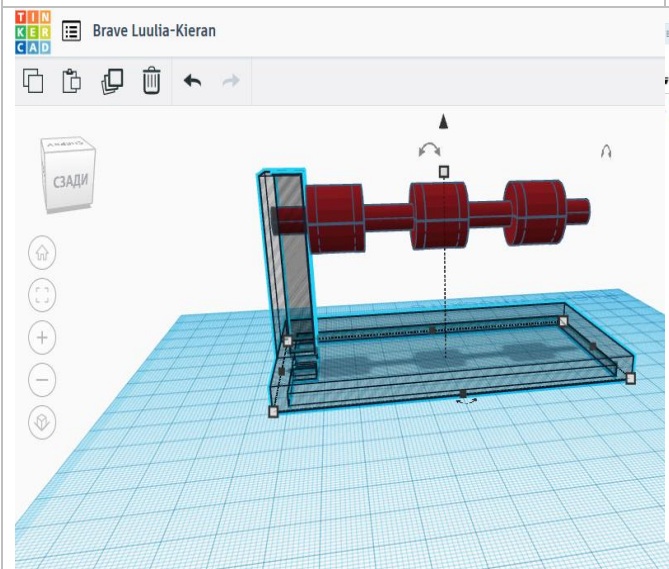

**3D Модель экспоната «Магнитная подвеска»**

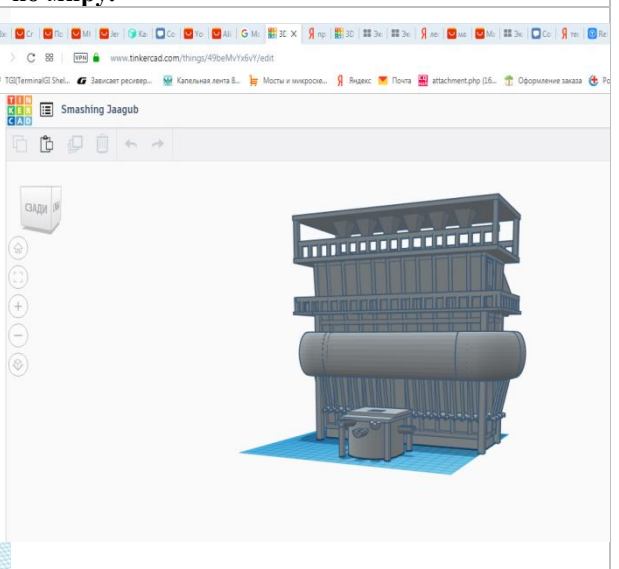

**3D Модель Экспоната «Шахтная печь»**

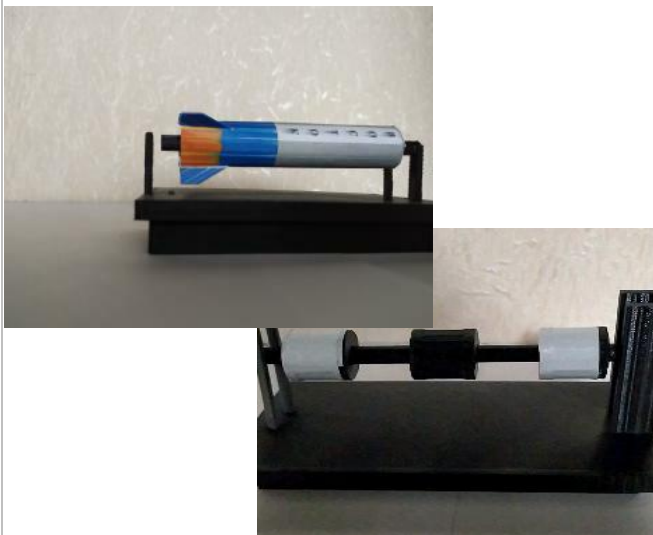

**Распечатанный макет «Магнитная подвеска» на 3D принтере Anycubic**

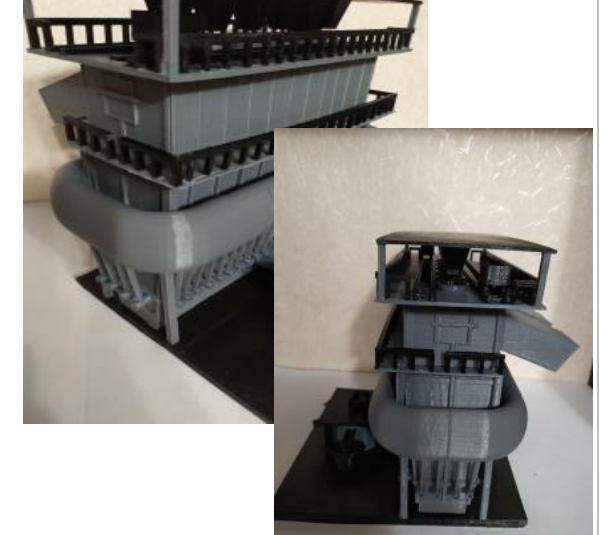

**Распечатанный макет «Шахтная печь» на 3D принтере Anycubic**



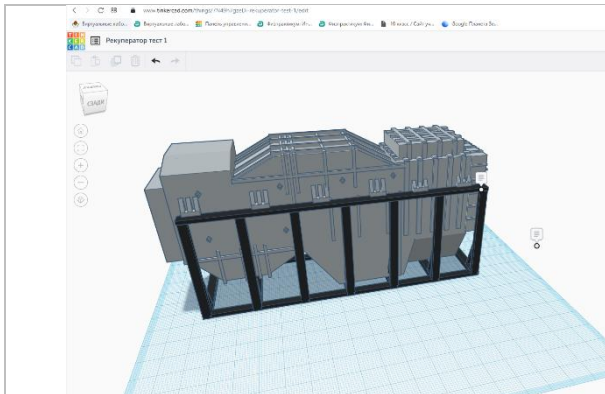

3D рекуператора

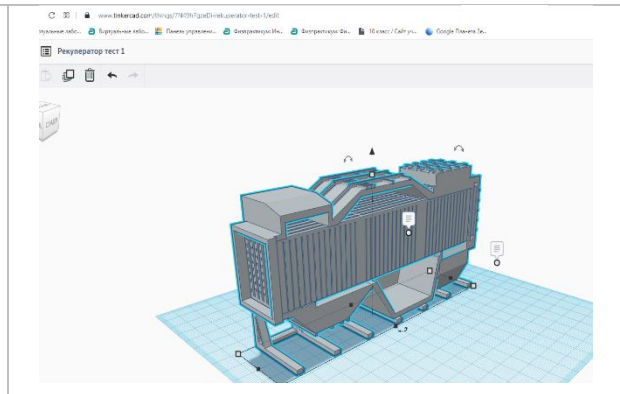

3D рекуператора



Распечатанный макет на школьном 3D принтере



Распечатанный макет на школьном 3D принтере



Проекты учащихся, выполненные в кружке «3D моделирование»

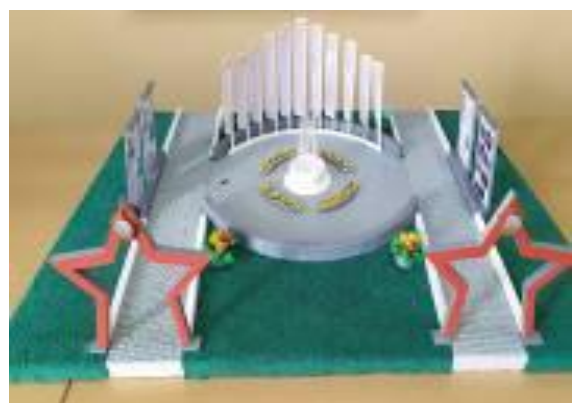

Проекты учащихся, выполненные в кружке «3D моделирование»



Проекты учащихся, выполненные в кружке «Школа будущих инженеров»

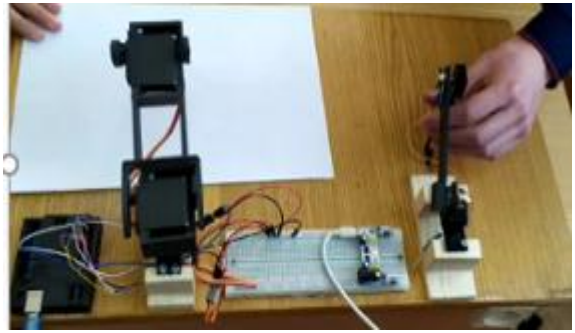

Проекты учащихся, выполненные в кружке «Школа будущих инженеров»



